

ALCHEMY

— AT THE CUTTING EDGE OF STYLE



◆ CÆSAR ◆
C E R A M I C H E

BRAVELY INNOVATIVE



Il coraggio di sperimentare e l'alto coefficiente di innovazione sono da sempre elementi chiave di Alchemy e motivi del suo successo. Continuando questo percorso, Caesar arricchisce la collezione con la preziosa versione Lux: Alchemy è il fascino dell'originalità.

The courage to experiment and the high coefficient of innovation have always been key elements of Alchemy and reasons for its success. Continuing this path, Caesar enhances the collection with the precious Lux version: Alchemy: the charm of originality.

Le courage d'expérimenter et le haut degré d'innovation sont depuis toujours les caractéristiques principales d'Alchemy et par là même la raison de son succès. Dans cette lignée, Caesar étoffe la collection avec la précieuse version Lux : Alchemy incarne tout le charme de l'originalité.

Experimentierfreude und ein hoher Innovationsgehalt waren schon immer das besondere Kennzeichen von Alchemy und für den Erfolg der Serie maßgeblich. Caesar setzt diesen Weg fort und bereichert die Kollektion mit der kostbaren Ausführung Lux: Alchemy fasziniert durch Originalität.

Смелость в экспериментах и высокая степень инноваций изначально были ключевыми моментами коллекции Alchemy и причиной ее успеха. Продолжая следовать в этом направлении, компания Caesar обогатила коллекцию роскошной версией Lux: Alchemy - это очарование оригинальности.

LIGHT ON YOUR STYLE

CAESAR INTRODUCES ALCHEMY LUX



AN ALCHEMY OF



FROZEN



ARGENT



MINT



NAVY

MATERIAL AND DESIGN



MAGNET



COPPER

INDICE

INDEX - SOMMAIRE - INHALT - ОРЛАВЛЕНИЕ

- 08 Originale alchimia tra materia e artigianalità
Original alchemy with material and design
Une alchimie originale entre matière et design
Originelle und einzigartige Alchemie zwischen Materie und Design
Подлинная алхимия между материалом и дизайном
- 10 Al centro della scena
Centre-stage
Sur le devant de la scène
Im mittelpunkt des Geschehens
В центре сцены
- 12 Elegante e innovativa
Elegant and innovative
Élégante et innovante
Elegant und innovativ
Утонченность и инновация
- 14 Le forme di un capolavoro
The shapes of a masterpiece
Les formes d'un chef-d'œuvre
Formen eines Meisterwerks
Формы, достойные шедевра
- 16 Decorì
Décors - Dekore - Декоры
- 20 Frozen
- 26 Magnet
- 32 Argent
- 38 Copper
- 48 Navy
- 54 Mint
- 68 La gamma
Range - Gamme - Produktangebot - Гамма

ORIGINALE ALCHIMIA TRA MATERIA E DESIGN

ORIGINAL ALCHEMY BETWEEN MATERIAL AND DESIGN - UNE ALCHIMIE ORIGINALE ENTRE MATIÈRE ET DESIGN - ORIGINELLE UND EINZIGARTIGE ALCHEMIE ZWISCHEN MATERIE UND DESIGN - ПОДЛИННАЯ АЛХИМИЯ МЕЖДУ МАТЕРИАЛОМ И ДИЗАЙНОМ

Il rigore del look metallo incontra le sperimentazioni e le trasformazioni progettate da un design di alto livello, dando vita a una collezione in grès porcellanato dalla straordinaria potenza visiva.

Accattivante e contemporanea, Alchemy esplora la bellezza del metallo, seguendo i percorsi imprevedibili e i sorprendenti cromatismi che l'ossidazione crea sulla sua superficie.

The precision of the metal look meets the experimentation and transformations visualised by high-level design, bringing to life a porcelain tile collection with extraordinary visual power.

Captivating and contemporary, Alchemy explores the beauty of metal, following the unpredictable paths and surprising colours that oxidisation creates on its surface.

La rigueur du look métal rejoint les expériences et les transformations d'un design de haut niveau, pour donner vie à une collection en grès cérame d'une étonnante puissance visuelle.

Séduisante et contemporaine, Alchemy explore la beauté du métal, en suivant des parcours imprévisibles, grâce aux surprenants chromatismes que l'oxydation donne aux surfaces.

Strenge Metalloptik trifft auf Experimente und Verwandlungen, die einem Design von hohem Niveau zu verdanken sind. Daraus entsteht eine Feinsteinzeugkollektion von außerordentlicher visueller Kraft.

Das attraktive und aktuelle Alchemy sondiert die Schönheit des Metalls unter Erkundung all jener unvorhersehbaren und überraschenden Farbeffekte, die die Oxidierung an seiner Oberfläche erzeugt.

Строгость металла подвергается экспериментам и трансформациям, обусловленным первоклассным дизайном, воплощая в жизнь коллекцию из керамогранита с необычайным визуальным эффектом.

Завораживающая и современная, коллекция Alchemy выражает всю красоту металла, повторяя непредсказуемые линии и завораживающую яркость цветов, которые окисление создает на его поверхности.



AL CENTRO DELLA SCENA

CENTRE-STAGE - SUR LE DEVANT DE LA SCÈNE - IM MITTELPUNKT DES GESCHEHENS -
В ЦЕНТРЕ СЦЕНЫ

Alchemy accende gli spazi di vita con i suoi colori intensi, le sue variazioni cromatiche decise e ricche di sfumature. Un ventaglio di proposte dalla forte identità, dal bianco luminoso di Frozen al grigio intenso di Argent; dall'iconico e inconfondibile verde di Mint al blu trendy di Navy; dal vivido color rame di Copper all'antracite caldo di Magnet, arricchito da passaggi su toni aranciati.

Alchemy lights up living spaces with its intense colours, its decisive chromatic variations, rich in shades. A range of proposals with a strong identity, from the bright white of Frozen to the intense grey of Argent; from the iconic and unmistakable green of Mint to the trendy blue of Navy; from the vivid copper colour of Copper to the warm anthracite of Magnet, enriched with transitions on orange tones.

Alchemy éclaire les espaces de vie avec ses couleurs intenses, ses variations chromatiques prononcées et riches en nuances. Une palette de propositions à l'identité bien marquée, du blanc lumineux de Frozen au gris intense d'Argent ; de l'emblématique et incomparable vert de Mint au bleu tendance de Navy ; du cuivré vif de Copper à l'anthracite chaleureux de Magnet, enrichi par des tons orangés.

Alchemy belebt die Lebensräume mit seinen intensiven Farben und seinen markanten, nuancenreichen Farbübergängen. Eine bunte Palette aus Produkten von starker Identität, vom strahlenden Weiß Frozen bis zum satten Grau Argent, vom ikonischen und unverwechselbaren Grünton Mint bis zum trendigen Blau Navy, vom lebhaften Kupferon Copper bis zum warmen Anthrazit Magnet und den Farbübergängen in Orange-Nuancen. Kollektion Alchemy освещает жилые

интерьеры своими интенсивными цветами и хроматическими вариациями, с присущими им решительным характером и разнообразием оттенков. Широкая линейка предложений, каждому из которых присуща яркая самобытность: от ослепляющего белого Frozen до интенсивного серого Argent; от легендарного и своеобразного Mint до актуального синего Navy; от оживленного цвета меди Copper до теплого антрацита Magnet, обогащенного переходами в оранжевые тона.

Frozen



Mint



Argent



Navy



Magnet



Copper



ELEGANTE E INNOVATIVA

ELEGANT AND INNOVATIVE - ÉLÉGANTE ET INNOVANTE -
ELEGANT UND INNOVATIV - УТОНЧЕННОСТЬ И ИННОВАЦИЯ

Il fascino di Alchemy si esprime attraverso due finiture: la Matt, opaca e materica, e la nuova Lux: con questa, Caesar riporta sul look metallo la sua grande esperienza nelle superfici in gres lucidate e riflettenti, dando vita a una proposta preziosa e dall'eleganza inusuale.

Le charme d'Alchemy s'exprime à travers deux finitions: Matt, opaque et matérielle, et la nouvelle Lux. Celle-ci permet à Caesar de déployer sur le look métal sa vaste expérience dans le domaine des surfaces en grès poli et réfléchissant, ce qui se traduit par une magnifique proposition d'une élégance singulière.

Очарование коллекции Alchemy находит выражение в двух отделках: Matt - глухой, имитирующей материал, и новой Lux: с помощью последней компания Caesar воплощает в имитации металла свой большой опыт в создании глянцевых и отражающих поверхностей в керамограните, воплощая в жизнь изысканные и необычайно элегантные предложения.

The charm of Alchemy is expressed through two finishes: Matt, opaque and textural, and the new Lux: with this one, Caesar brings back to the metal look its great experience in polished and reflecting stoneware surfaces, for a precious proposal of unusual elegance.

Die Magie von Alchemy kommt in zwei Oberflächenversionen zum Ausdruck: das stoffliche, opake Matt und das neue Lux. Mit Letzterer überträgt Caesar seine große Erfahrung mit glänzenden, reflektierenden Oberflächen auf die Metalloptik und bietet ein Produkt von ungewöhnlicher und edler Eleganz.

MATT



LUX

LE FORME DI UN CAPOLAVORO

THE SHAPES OF A MASTERPIECE - LES FORMES D'UN CHEF-D'ŒUVRE - FORMEN EINES MEISTERWERKS - ФОРМЫ, ДОСТОЙНЫЕ ШЕДЕВРА

L'eleganza e la forza di Alchemy vengono espresse attraverso un'ampia offerta di formati: 120x120, 60x120, 80x80 e 40x80 per svariate pose a pavimento e rivestimento, 120x278 per rivestimenti in grande lastra e per esclusive superfici d'arredo. MINT è anche disponibile in ulteriori formati sugli spessori 6, 9 e 20 mm.

Al tatto Alchemy trasferisce le sensazioni del metallo grazie a una superficie liscia e uniforme; gli articoli in 20 mm hanno una finitura grip adeguata a pavimenti esterni.

Alchemy's elegance and strength is expressed through a wide range of sizes: 120x120, 60x120, 80x80 and 40x80 for various floor and wall tile installations, 120x278 for large wall slabs and for exclusive furnishing surfaces. MINT is also available in further sizes in 6, 9 and 20 mm thicknesses.

Thanks to a smooth and uniform surface, it wants to represent the feeling of metal; 20 mm pieces have a grip finish that can be used for outdoor floor tiles.

L'élégance et la force d'Alchemy s'expriment à travers une large gamme de formats : 120x120, 60x120, 80x80 et 40x80 pour des sols et des revêtements variés, 120x278 pour des revêtements à grandes dalles et des surfaces d'ameublement exclusives. MINT est également disponible en d'autres formats aux épaisseurs 6, 9 et 20 mm.

Au toucher, Alchemy transmet les sensations du métal grâce à une surface lisse et uniforme ; les articles en 20 mm ont une finition grip adaptée aux sols extérieurs.

Die Eleganz und die Kraft von Alchemy kommen in einem breitgefächerten Formatangebot zum Ausdruck: 120x120, 60x120, 80x80 und 40x80 für verschiedenste Verlegemuster an Wand und Boden, 120x278 für Wandbeläge aus großen Platten und exklusive, raumgestaltende Flächen. MINT ist auch in weiteren Formaten in den Stärken 6, 9 e 20 mm erhältlich.

Alchemy vermittelt mit seiner glatten, einheitlichen Oberfläche die Empfindung von Metall; die 20 mm starken Artikel haben eine für Außenböden geeignete, rutschfeste Oberfläche.

Элегантность и сила коллекции Alchemy выражаются с помощью широкой линейки предлагаемых форматов: 120x120, 60x120, 80x80 и 40x80 для самых разнообразных решений с использованием настенной и напольной плитки, 120x278 - крупноформатные настенные плиты и для эксклюзивных дизайнерских интерьеров. Плита MINT доступна также и в других форматах толщиной 6, 9 и 20 мм.

На ощупь плита коллекции Alchemy имитирует металл, благодаря гладкой и однородной поверхности; артикулы толщиной 20 мм имеют противоскользкую отделку для наружной укладки.

160x320 cm - 63"x 126"



120x278 cm - 47²/₈"x 109⁷/₁₆"

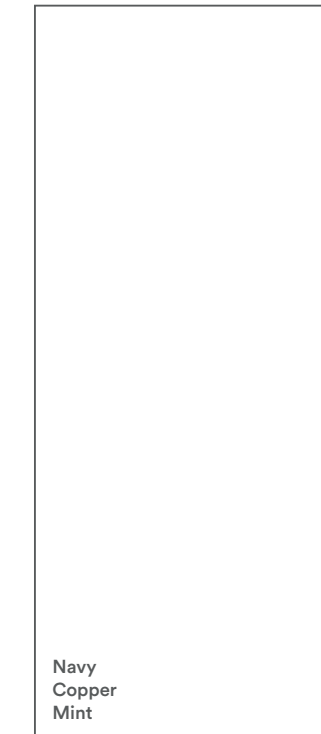

6mm MATT RT R 9

120x120 cm
47²/₈"x 47²/₈"

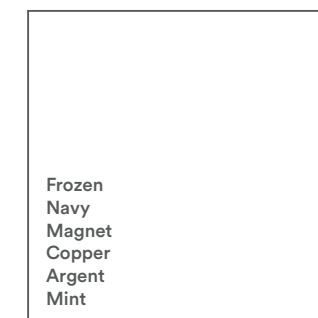

60x120 cm
23⁵/₈"x 47²/₈"



80x80 cm
31⁴/₈"x 31⁴/₈"



40x80 cm
15⁵/₈"x 31⁴/₈"

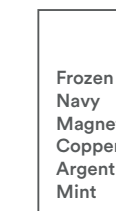

60x60 cm
23⁵/₈"x 23⁵/₈"



30x60 cm
11¹³/₁₆"x 23⁵/₈"



30x30 cm
11¹³/₁₆"x 11¹³/₁₆"



9mm MATT RT R 9 A

120x120 cm
47²/₈"x 47²/₈"

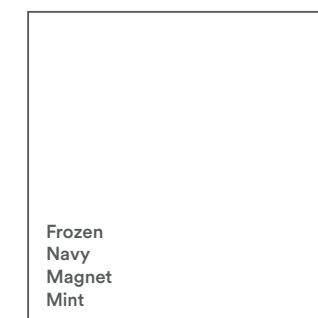

60x120 cm
23⁵/₈"x 47²/₈"



9mm LUCIDATO RT

A E X T R A 2 0
OPEN YOUR STYLE

60x60 cm - 23⁵/₈"x 23⁵/₈"



20mm GRIP RT R 11 C

DECORI

DECORS - DÉCORS - DEKORE - ДЕКОРЫ



Deco 60x60, 30x30



60x60 cm
23 5/8" x 23 5/8"



30x30 cm
11 3/8" x 11 3/8"

Disponibile nel colore Mint
Available in Mint colour
Disponible dans le couleur Mint
In der Farbe Mint erhältlich
Доступен в цвете Mint



9mm

NATURALE
MATT
NATUREL
NATUR
МАТОВАЯ

Suggestive trame incise sulla superficie interagiscono con Mint, Navy e Copper, per decori dal deciso sapore vintage.

Appealing textures engraved on the surface interact with Mint, Navy and Copper, for decorations with a decisive vintage taste.

La suggestivité des motifs imprimés sur la surface interagit avec Mint, Navy et Copper, pour des décors très vintage.

Ansprechende, eingeprägte Muster dialogieren mit Mint, Navy und Copper. Dekore in klarer Vintage-Optik.

Впечатляющий рисунок, нанесенный на поверхности, взаимодействует с Mint, Navy и Copper, создавая декоры в ярко выраженном винтажном стиле.



Deco 20x20

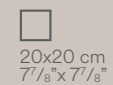

20x20 cm
7 7/8" x 7 7/8"

Disponibile nei colori Navy e Copper
Available in Navy and Copper colours
Disponible dans les couleurs Navy et Copper
In den Farben Navy und Copper erhältlich
Доступный в цветах Navy и Copper



9mm

NATURALE
MATT
NATUREL
NATUR
МАТОВАЯ

DECORI

DECORS - DÉCORS - DEKORE - ДЕКОРЫ

La ricercatezza della forma esagonale si arricchisce dei giochi di luce e ombra dati dalla tridimensionalità.

The refinement of the hexagonal shape is enriched by the light and shadow effects given by the three-dimensional characteristics.

Le caractère recherché de la forme hexagonale s'enrichit de jeux de lumière et d'ombre, grâce à l'effet trois dimensions.

Die edle Sechskantform bereichert sich um aus der Dreidimensionalität entstehende Licht- und Schattenspiele.

Утонченность шестиугольной формы обогащена игрою света и тени, диктуемой трехмерностью.



3d Hexagons



NATURALE
MATT
NATUREL
NATUR
МАТОВАЯ



28x34 cm
11³/₁₆"x13³/₁₆"

Disponibile in tutti i colori
Available in all colours
Disponibile dans toutes les couleurs
Alle Farben erhältlich
Доступна во всех цветах.

Mosaico decorativo, disponibile sia nella versione classica, sia arricchito da preziose bacchette in ottone o effetto acciaio anticato.

Decorative mosaic, available both in the classic version and enriched with precious rods in either brass or with an antique steel effect.

Mosaïque décorative, disponible en version classique ou enrichie de précieuses baguettes en laiton ou effet acier patiné.

Dekoratives Mosaik, sowohl in der klassischen Version erhältlich als auch mit edlen Stäbchen aus Messing oder in der Optik von gealtertem Stahl.

Декоративная мозаика, доступная как в классической версии, так и украшенная великолепными полосами из латуни или эффектом состаренной стали.



Composizione N



30x30 cm
11³/₁₆"x11³/₁₆"

Disponibile in tutti i colori e in tre varianti (vedi pag 76)
Available in all colours and in three versions (see page 76)
Disponibile dans toutes les couleurs et en trois variantes (voir page 76)
Alle Farben und in drei Varianten erhältlich (Siehe Seite 76)
Доступен во всех цветах и в трех вариантах (см. Стр. 76)



Composizione N Brass



NATURALE
MATT
NATUREL
NATUR
МАТОВАЯ



Composizione N Glass

Floor: **COPPER** 120x120 MATT RT
Wall: **FROZEN** 120x120 LUCIDATO RT, **MAGNET COMPOSIZIONE N GLASS** 30x30 MATT RT



FROZEN

Chiaro e luminoso, Frozen caratterizza gli spazi con il suo forte carattere.

Clear and bright, Frozen characterises spaces with its strong appeal.

Clair et lumineux, Frozen caractérise les espaces avec sa forte personnalité.

Das helle und leuchtende Frozen prägt den Raum mit seinem starken Charakter.

Светлый и глянцевый, проект Frozen придает пространствам свой сильный характер.

Floor: **FROZEN** 120x120 MATT RT
Wall: **MINT** 120x278 MATT RT, **MEET ALLURE HAZEL STAVE** 30x120 MATT RT, **STELO OTTONE** 93x50
Furniture: **MINT** 160x320 MATT RT, **MINT COMPOSIZIONE N BRASS** 30x30 MATT RT

FROZEN
—





Floor: **FROZEN** 120x120 MATT RT
 Wall: **MINT** 120x278 MATT RT, **MEET ALLURE HAZEL STAVE** 30x120 MATT RT, **STELO OTTONE** 0,5x60
 Furniture: **MINT** 160x320 MATT RT, **MINT COMPOSIZIONE N BRASS** 30x30 MATT RT

Una lobby piena di colore e fascino industrial dimostra l'ampiezza della gamma Alchemy, ricca di soluzioni per pavimenti, rivestimenti e arredo.

Un hall tout en couleur et un charme industriel pour illustrer l'ampleur de la gamme Alchemy, riche en solutions pour sols, revêtements et ameublement.

Вестибюль, наполненный цветом и очарованием промышленного стиля, подчеркивает многогранность коллекции Alchemy, с ее многочисленными решениями для полов, стен и мебели.

A lobby full of colour and industrial charm shows off the extent of the Alchemy range, full of solutions for floor and wall tiles and furnishing.

Eine Hotel Lobby voller Farbe und Charme im Industriestil zeigt den ganzen Reichtum des Alchemy-Sortiments mit seinen vielen Lösungen für Wände, Böden und Einrichtung.



Floor: **FROZEN** 120x120 MATT RT
 Wall: **MINT** 120x278 MATT RT,
 Furniture: **MINT** 160x320 MATT RT,
MINT COMPOSIZIONE N BRASS 30x30 MATT RT

FROZEN

Wall: **MAGNET** 60x120 LUCIDATO RT, **MINT** 60x120 LUCIDATO RT

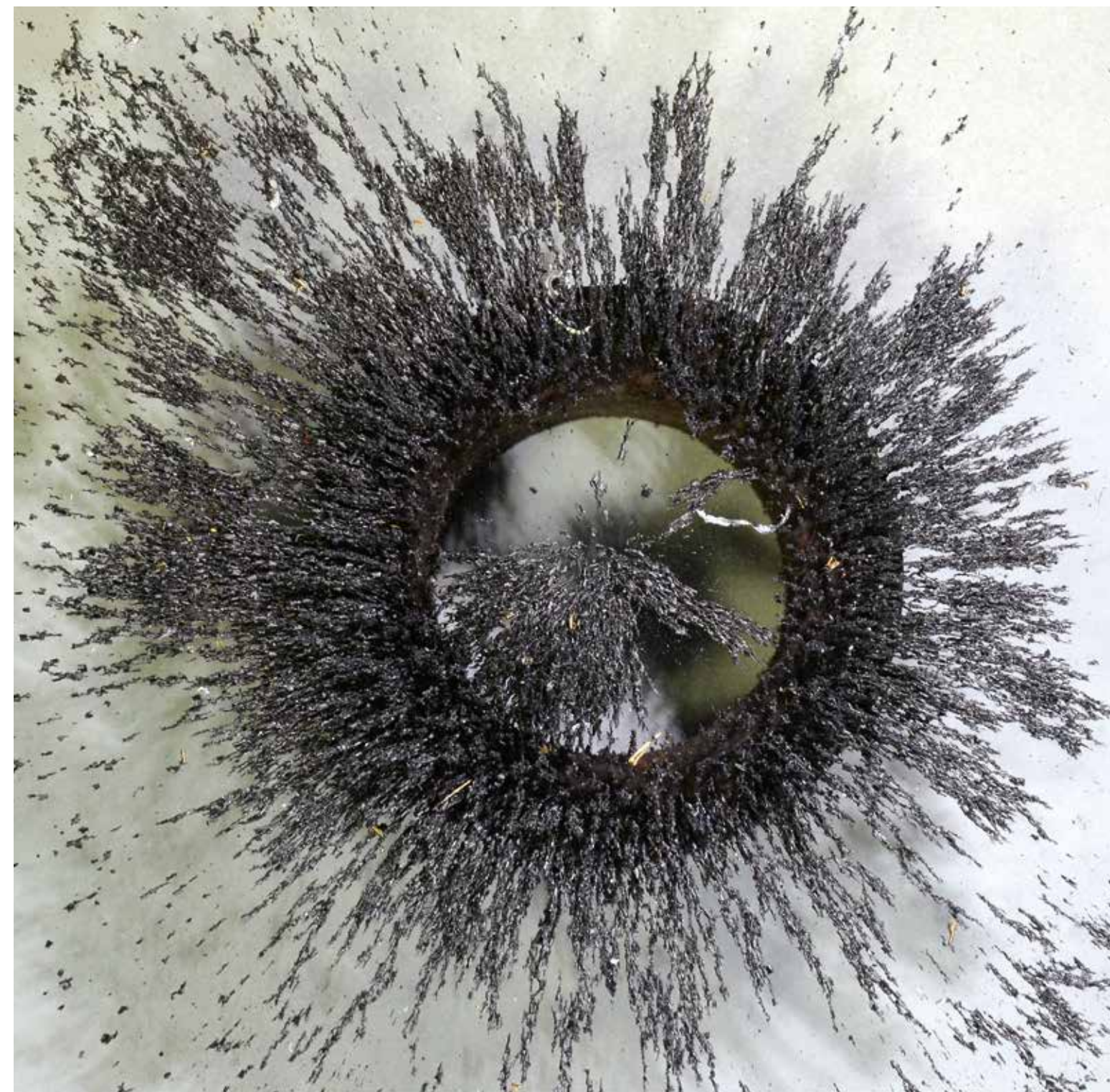

MAGNET

Colore scuro dal fascino magnetico, che evoca l'ossidazione delle lamiere.

A dark colour with a magnetic fascination, evoking the oxidation of sheet metal.

Une couleur foncée au charme magnétique rappelle l'oxydation du métal.

Ein dunkler Ton von magnetischem Zauber, der an oxidiertes Blech erinnert.

Темный цвет обладает магнетическим очарованием и напоминает окисленные листы железа.

Floor: **MAGNET** 120x120 MATT RT
Wall: **COPPER** 120x278 MATT RT, **COPPER** 40x80 MATT RT, **COMPOSIZIONE N** 30x30 MATT RT
Furniture: **COPPER** 120x278 MATT RT, **JOIN WING** 120x278 MATT RT

MAGNET





Floor: **MAGNET** 120x120 MATT RT
 Furniture: **COPPER** 120x278 MATT RT, **JOIN WING** 120x278 MATT RT

Variazioni cromatiche decise, sfumature, accenti di colore: Magnet e Copper rappresentano una combinazione di grande effetto.

Des variations chromatiques prononcées, des nuances, des accents de couleur: Magnet et Copper représentent une combinaison qui fait beaucoup d'effet.

Решительные хроматические вариации, оттенки, цветовые акценты: Magnet и Copper представляют собой комбинацию с характерным эстетическим эффектом.

Decisive chromatic variations, shades, colour accents: Magnet and Copper represent a combination of great effect.

Entschlossene Farbvariationen, Nuancen, Farbakzente: Magnet und Copper sind eine äußerst effektvolle Kombination.



Floor: **MAGNET** 120x120 MATT RT
 Wall: **COPPER** 120x278 MATT RT, **COPPER** 40x80 MATT RT

MAGNET

Floor: ARGENT 120x120 MATT RT
Wall: ARGENT 40x80 MATT RT,
Furniture: NAVY 120x278 MATT RT, NAVY 3D HEXAGONS 28x34 MATT RT



ARGENT

Le tonalità sulla scala dei grigi di Argent donano agli ambienti un fascino graffiante.

The shades on the grey scale of Argent give rooms a biting charm.

Les différentes nuances de gris de Argent confèrent aux espaces un charme incisif.

Die Grautöne von Argent bringen markigen Charme in den Raum.

Серые оттенки проекта Argent придают интерьерам агрессивное очарование.

Floor: ARGENT 120x120 MATT RT
Wall: ARGENT 40x80 MATT RT, NAVY 120x278 MATT RT, CHIC BEIGE 20x120 MATT RT
Furniture: ARGENT 120x120 MATT RT, NAVY 120x278 MATT RT, NAVY 3D HEXAGONS 28x34 MATT RT

ARGENT





Floor: **ARGENT** 120x120 MATT RT
 Furniture: **ARGENT** 120x120 MATT RT

Argent e Navy decorano uno spazio commerciale dal carattere deciso e originale.

Argent and Navy decorate a commercial space with a strong, original character.

Argent et Navy ornent un espace commercial au caractère prononcé et original.

Argent und Navy dekorieren einen Gewerberaum, der Charakter hat.

Argent и Navy украшают помещения коммерческого назначения, придавая им решительный характер и необычный стиль.



Floor: **ARGENT** 120x120 MATT RT
 Wall: **ARGENT** 40x80 MATT RT, **NAVY** 120x278 MATT RT,
 Furniture: **ARGENT** 120x120 MATT RT, **NAVY** 120x278 MATT RT,
NAVY 3D HEXAGONS 28x34 MATT RT

ARGENT

Floor: **COPPER** 120x120 MATT RT
Furniture: **MAGNET** 120x120 LUCIDATO RT, **FROZEN** 120x120 LUCIDATO RT

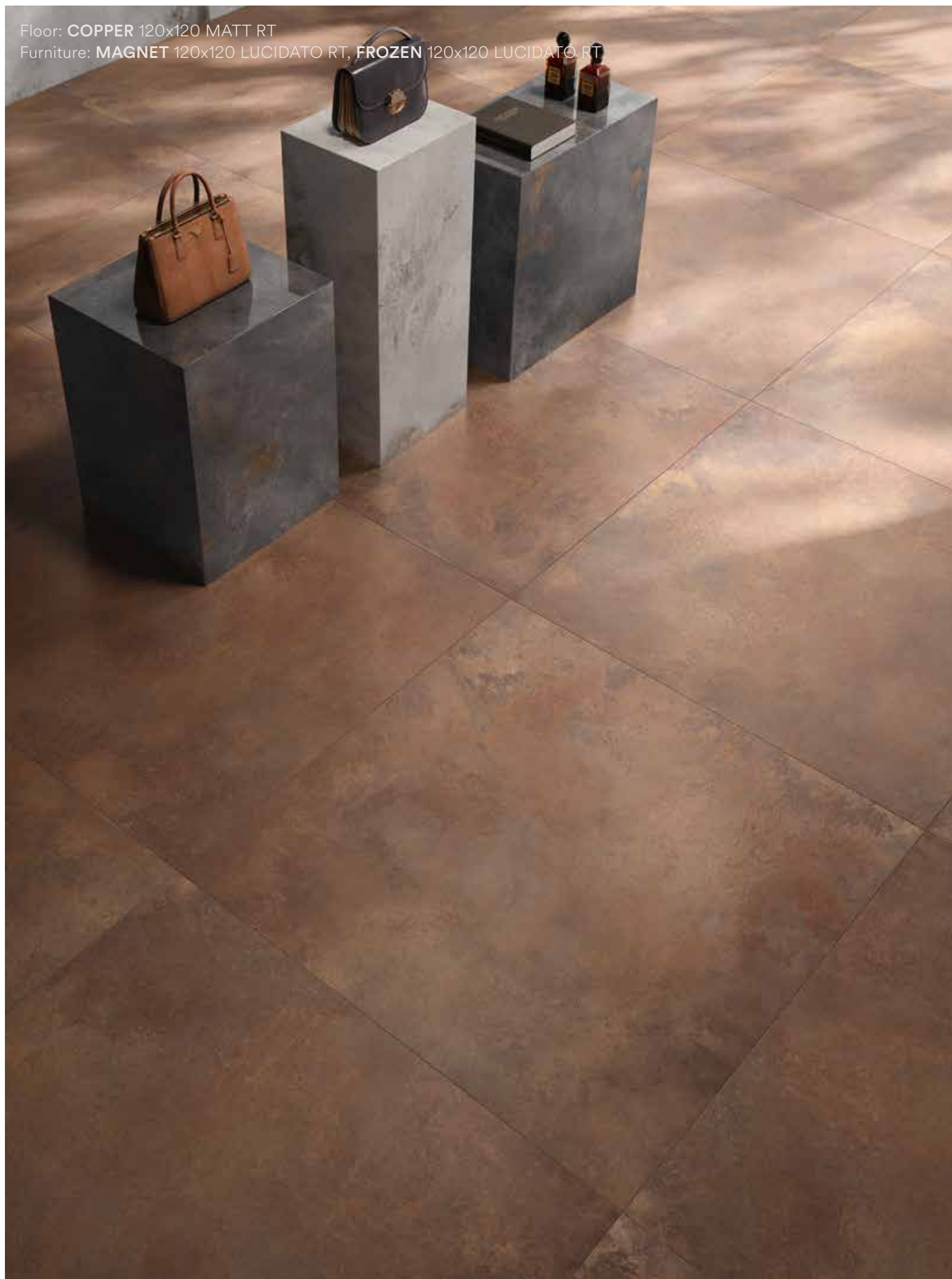

COPPER

La potenza espressiva di Copper rende unici gli ambienti, coniugando calore e sapore industriale.

The expressive power of Copper makes rooms unique, combining warmth with an industrial taste.

La puissance d'expression de Copper rend les pièces uniques, mariant chaleur et goût industriel.

Die Ausdruckskraft von Copper macht mit ihrer warmen und industriellen Ausstrahlung jeden Raum einzigartig.

Экспрессивный потенциал Copper придает интерьерам уникальность, совмещая тепло и индустриальный стиль.

Floor: **COPPER** 120x120 MATT RT
Wall: **MAGNET** 120x120 LUCIDATO RT, **FROZEN** 120x120 LUCIDATO RT, **MAGNET COMPOSIZIONE N GLASS** 30x30 MATT RT
Furniture: **MAGNET** 120x120 LUCIDATO RT, **FROZEN** 120x120 LUCIDATO RT



Floor: **SHAPES OF ITALY LAVIS** 60x120 NATURALE/MATT, GRIP RT
Wall: **COPPER** 120x278 MATT RT
Furniture: **COPPER** 120x278 MATT RT, **MINT** 120x278 MATT RT





Wall: **COPPER** 120x278 MATT RT
 Furniture: **COPPER** 120x278 MATT RT, **MINT** 120x278 MATT RT

Partendo dagli antipodi della scala cromatica, Copper e Mint danno vita a un abbinamento unico e armonico.

Aux antipodes de la palette de couleurs, Copper et Mint créent une combinaison unique et harmonieuse.

Взяв за основу противоположные оттенки хроматической шкалы, проекты Copper и Mint создают уникальное и гармоничное сочетание.

Starting from the opposite sides of the colour scale, Copper and Mint create a unique and harmonious combination.

Aus den auf der Farbskala ganz entgegengesetzten Töne Copper und Mint entsteht eine einmalige, harmonische Kombination.



Floor: **SHAPES OF ITALY LAVIS** 60x120 NATURALE/MATT, GRIP RT
 Wall: **COPPER** 120x278 MATT RT
 Furniture: **COPPER** 120x278 MATT RT, **MINT** 120x278 MATT RT

COPPER

Floor: **FROZEN** 80x80 MATT RT,
Wall: **COPPER** 40x80 MATT RT, **COPPER DECO** 20x20 MATT RT



Floor: NAVY 60x120 MATT RT
Wall: NAVY 60x120 LUCIDATO RT, FROZEN 60x120 MATT RT



NAVY

Materia dalla notevole potenza espressiva, Navy esplora tonalità di blu di tendenza.

A material with an outstanding expressive power, Navy explores trendy shades of blue.

Matériau d'une grande force d'expression, Navy explore les nuances de bleu très tendance.

Navy ist ein ganz besonders ausdrucksstarkes Material in trendigen Blautönen.

Материал со значительным потенциалом выражения, проект Navy исследует модные оттенки синего цвета.

Floor: NAVY 80x80 MATT RT, MATERICA CORDA 80x80 MATT RT
Wall: NAVY 120x278 MATT RT
Furniture: NAVY 120x278 MATT RT

NAVY

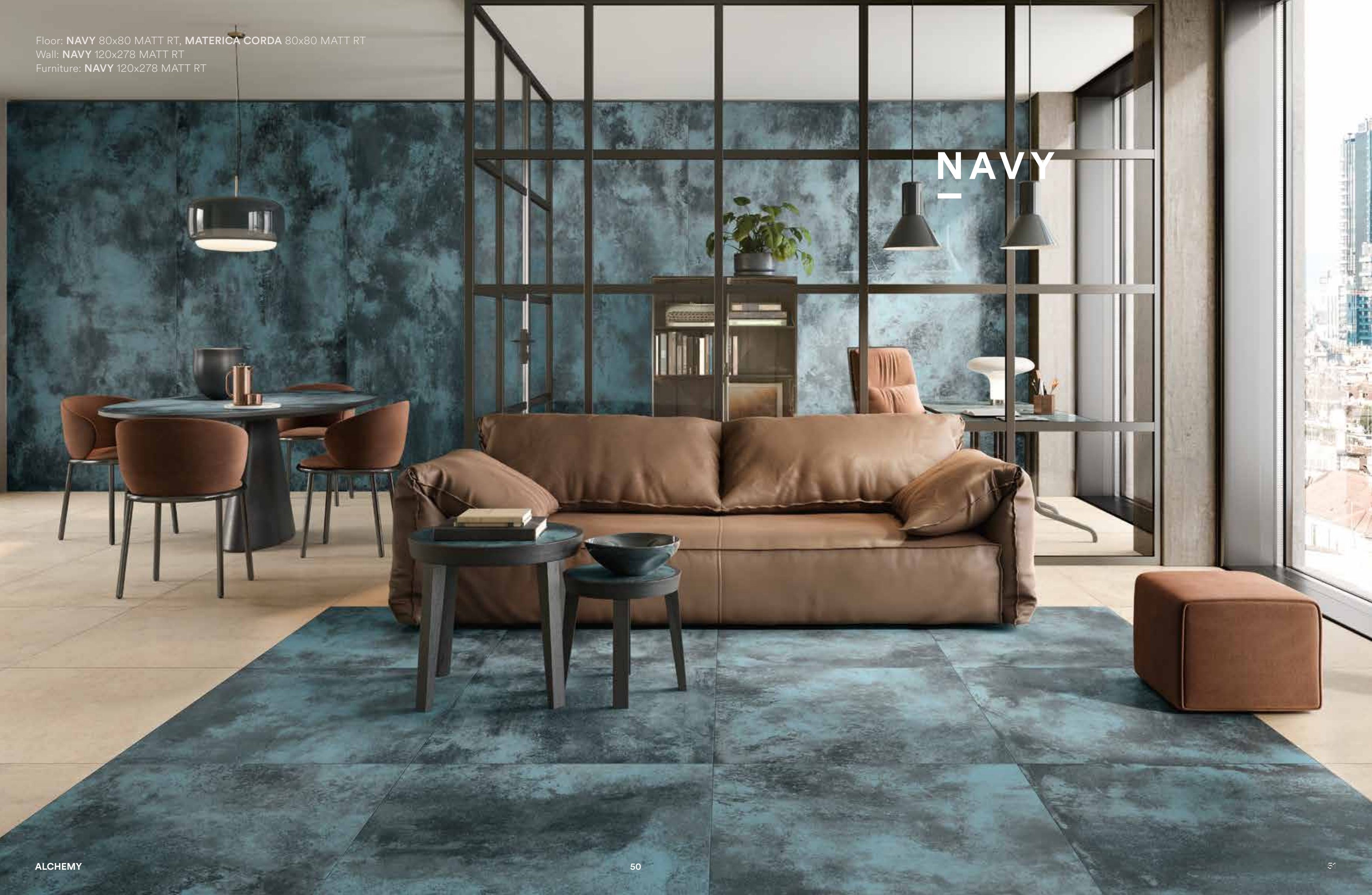



Floor: **NAVY** 80x80 MATT RT, **MATERICA CORDA** 80x80 MATT RT
 Furniture: **NAVY** 120x278 MATT RT

Un blu profondo si alterna alle bruniture delle ossidazioni: Navy regala colore e stile agli ambienti.

Un bleu profond alterné aux bruns des oxydations : Navy confère aux pièces de la couleur et du style.

Глубокий синий чередуется с участками, имитирующими окисленный металл: Navy наполняет интерьеры теплом и стилем.

A deep blue alternates with the browning of the oxidisations: Navy gives colour and style to settings.

Tiefblau im Wechsel mit Oxidationsbrünierung: Navy schenkt dem Ambiente Farbe und Stil.



Floor: **MATERICA CORDA** 80x80 MATT RT
 Wall: **NAVY** 120x278 MATT RT
 Furniture: **NAVY** 120x278 MATT RT

NAVY

Floor: **MINT** 60x120 LUCIDATO RT
Wall: **MAGNET** 60x120 LUCIDATO RT, **MINT** 60x120 LUCIDATO RT, **MEET ALLURE HAZEL STAVE** 30x120 MATT RT



MINT

Mint cattura la patina del tempo, che accende la materia e le dona uno stile unico.

Mint captures the patina of time, which lights up the material and provides it with a unique style.

Mint capture la patine du temps, qui vient illuminer la matière en lui conférant un style unique.

Mint besticht mit einer wie von der Zeit hinterlassenen Patina, die das Material lebendig macht und einen einzigartigen Stil zum Ausdruck bringt.

Проект Mint останавливает течение времени, выдвигает материал на первый план и придает ему уникальный стиль.

Floor: ARTHIS NATUR CHEVRON 20x120 MATT
Wall: MINT 120x278 MATT RT
Furniture: MINT 160x320 MATT RT

MINT
—



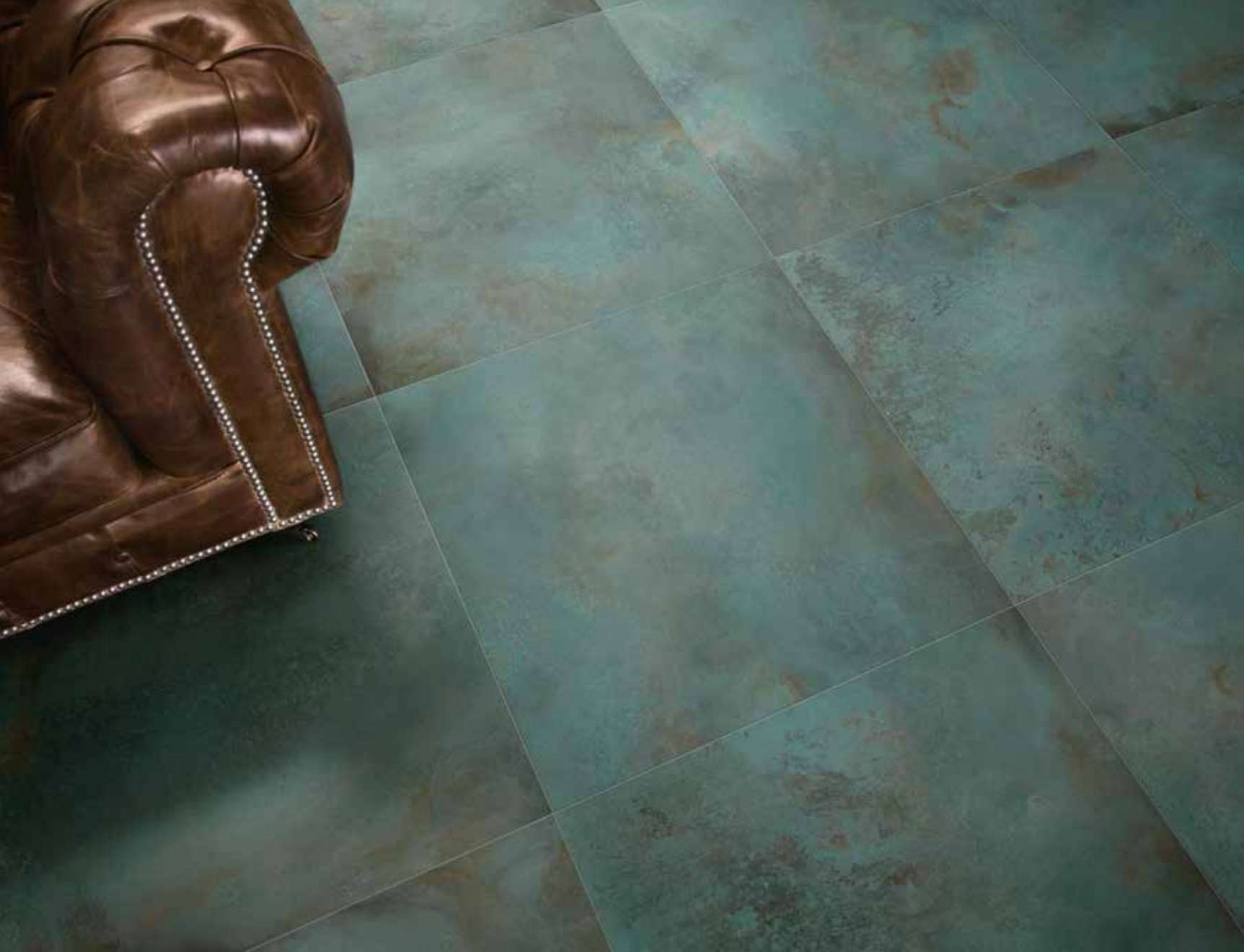

Floor: **MINT 80x80 MATT RT**

Mint è un inconfondibile opera di design ceramico, che rivela le potenzialità estetiche dell'ossidazione del rame.

Mint est une œuvre de design en céramique inimitable, qui révèle le potentiel esthétique de l'oxydation du cuivre.

Mint - это несомненный шедевр в области керамического дизайна, подчеркивающий эстетический потенциал, присущий окисленной меди.

Mint is an unmistakable work of ceramic design, which reveals the aesthetic potential of copper oxidisation.

Mint ist unnachahmlich: ein Meisterwerk des Keramikdesigns mit dem ganzen Potenzial des oxidierten Kupfers..



Floor: **MINT 60x60 MATT RT, MINT DECO 60x60 MATT RT**

MINT

Floor: MINT 60x60 AEXTRA20, MEET CHIC BEIGE 30x120 Aextra20, XGRIP 30x120, 20x120
Furniture: MINT 160x320 MATT RT

MINT
—



MATERIA PER I TUOI PROGETTI

MATERIAL FOR YOUR PROJECTS - DE LA MATIÈRE POUR VOS PROJETS
MATERIE FÜR IHRE PROJEKTE - МАТЕРИАЛ ДЛЯ ВАШИХ ПРОЕКТОВ

La nostra storia parte come specialisti di una materia, il grès porcellanato, superficie votata all'eccellenza tecnica che appaga l'occhio con la sua bellezza, frutto della nostra esperienza, ricerca, tecnologia. Una storia italiana, apprezzata in tutto il mondo, che parla di attenzione all'ambiente e alla sicurezza, di attitudine al design e di soluzioni al servizio dell'architettura. Questa storia fa parte della nostra cultura: ogni giorno si articola in mille trame diverse e trova compimento solo quando diventa parte del tuo progetto di design. I tuoi progetti riflettono le tue scelte, la tua creatività, il tuo modo di essere: meritano prodotti alla loro altezza. Caesar è materia per i tuoi progetti.

Our story begins as specialists in a material, porcelain tiles, surfaces devoted to technical excellence and satisfying on the eye with their beauty; the result of our experience, research and technology. An Italian story, appreciated the world over, that talks about attention to the environment and safety, an aptitude for design and architecture solutions. This story is part of our culture: every day it is divided into a thousand different themes and finds fulfilment only when it becomes part of your design project. Your projects reflect your choices, your creativity, your way of being: they deserve products to match. Caesar is the material for your projects.

Notre histoire commence en tant que spécialistes d'une matière, le grès cérame, surface vouée à l'excellence technique, et dont la beauté, fruit de notre expérience, recherche et technologie, fait du bien aux yeux. Une histoire italienne, appréciée dans le monde entier, qui parle d'attention envers l'environnement et la sécurité, d'aptitude envers le design et de solutions au service de l'architecture. Cette histoire fait partie de notre culture : chaque jour, elle s'articule autour de mille motifs différents et elle ne s'accomplit que quand elle fait partie de votre projet design. Vos projets reflètent vos choix, votre créativité, votre manière d'être, qui méritent des produits à la hauteur de leur valeur. Caesar, c'est de la matière pour vos projets

Unsere Geschichte beginnt mit der Materie, dem Feinsteinzeug. Eine technisch überragende Materie, die mit ihrer Schönheit besticht. Sie ist Ergebnis unserer Erfahrung, Forschung, Technologie. Eine ganz italienische Geschichte, die in aller Welt geschätzt wird. Die von Respekt für Umwelt und Sicherheit zeugt, von Designbewusstsein und von Lösungen für die Architektur. Diese Geschichte ist Teil unserer Kultur: Tag für Tag entsteht sie aus tausend verschiedenen Motiven, und erst im Rahmen Ihres Designprojekts findet sie ihren Abschluss. Ihre Projekte reflektieren Ihre Ideen, Ihre Kreativität, Ihren Stil - sie verdienen Produkte, die ihnen gerecht werden. Caesar ist Materie für Ihre Projekte.

Отправной точкой в нашей истории является специализация в таком материале, как керамогранит, - поверхности, идеальной с технической точки зрения и радующей глаз своей красотой, являющейся результатом нашего опыта, поисков и технологии. Это - итальянская история, по достоинству оцененная во всем мире, рассказывает о бережном отношении к окружающей среде, принципах дизайна и архитектурных решениях. Эта история составляет часть нашей культуры: каждый день она дополняется различными сюжетами и заканчивается лишь тогда, когда находит воплощение в твоём проекте дизайна. Твои проекты - это отражения твоего выбора, твоей креативности, твоего жизненного кредо: они заслуживают продуктов под стать себе. Цезарь - это материал для твоих проектов.

◆ CAESAR ◆
C E R A M I C H E

DESIGN E PERFORMANCE: I VANTAGGI DEL GRES PORCELLANATO ALCHEMY

DESIGN AND PERFORMANCE: THE ADVANTAGES OF ALCHEMY PORCELAIN TILES

DESIGN ET PERFORMANCE : LES AVANTAGE DU GRÈS CÉRAME ALCHEMY

DESIGN UND PERFORMANCE: DIE VORTEILE DES FEINSTEINZEUGS ALCHEMY

ДИЗАЙН И ЭКСПЛУАТАЦИОННЫЕ ХАРАКТЕРИСТИКИ: ПРЕИМУЩЕСТВА КЕРАМОГРАНИТА КОЛЛЕКЦИИ ALCHEMY

La sua principale peculiarità è di essere un materiale estremamente compatto, frutto di operazioni tecnologiche di pressatura meccanica e cottura ad altissimi livelli. Da ciò derivano valori di assorbimento tendenti allo 0 che lo rendono estremamente resistente ai più svariati tipi di sollecitazioni (usura, graffi, macchie, etc.), facendone la materia di rivestimento ideale in qualsiasi tipo di ambiente, in interno ed esterno, anche in presenza di elevati e frequenti volumi di calpestio e traffici co.

The most striking feature of porcelain stoneware is its compactness, which is the result of top level mechanical pressing and firing technology. This feature offers absorption values near to zero and makes this material particularly resistant to the most diverse types of stress (wear, scratching, staining, etc.). It makes porcelain stoneware the ideal covering material for any type of environment, indoors and outdoors, and for the heaviest traffic conditions.

Ce matériau, qui a pour particularité première d'être extrêmement compact, est issu d'opérations technologiques de pressage mécanique et de cuisson à très hauts niveaux. Résultat, sa valeur d'absorption proche de zéro le rend extrêmement résistant aux sollicitations les plus diverses (usure, rayures, taches, etc.) et en fait le revêtement universel idéal, pour l'intérieur comme pour l'extérieur, y compris en présence de circulation et de passage fréquent et important.

Hauptmerkmal dieses Materials ist die durch Press- und Brennprozesse von höchstem technologischem Niveau erreichte, extreme Festigkeit. Damit werden Absorptionswerte von nahezu 0 erreicht, die eine extreme Beständigkeit gegen verschiedenste Belastungen (Abnutzung, Kratzer, Flecken etc.) garantieren und den Einsatz in Räumen jeder Art erlauben, innen wie außen, selbst für intensivste Beanspruchung durch Begehen und Befahren.

Его основная особенность - это чрезвычайная плотность материала, являющаяся результатом технологических операций механического прессования и обжига при очень высокой температуре. Эти операции обуславливают почти что нулевое поглощение влаги, что делает керамогранит чрезвычайно стойким к всем типам воздействия (износ, царапины, пятна и т.д.) и превращает его в великолепный облицовочный материал для пространств любого типа, как внутренних, так и наружных, даже при наличии высокой интенсивности хождения и движения.



facile da pulire
easy to clean
facile à nettoyer
einfach zu reinigen
простой в очистке



igienico e sicuro
hygienic and safe
hygiénique et sûr
hygienisch und sicher
гигиеничный и безопасный



facile da installare
easy to install
facile à installer
einfach zu verlegen
простой в установке



non rilascia sostanze nocive per la salute
it does not release harmful substances
n'émet aucune substance nocive pour la santé
gibt keine gesundheitsschädlichen substanzen frei
не выделяет вредных для здоровья веществ



è privo di impermeabilizzanti chimici, vernici o resine
it does not contain chemical waterproofing agents, paint or resin
exempt d'imperméabilisants chimiques, de vernis et de résines
enthält keine chemischen imprägniermittel, lacke und harze
не содержит химических герметизирующих веществ, красителей или смол



resiste agli agenti chimici di uso domestico e industriale
it resists both household and industrial chemicals
résiste aux agents chimiques à usage domestique et industriel
beständig gegen industrie- und haushaltschemikalien
выдерживает воздействие бытовых и промышленных химических веществ



non contiene plastica e amianto e non rilascia formaldeide
it does not contain plastic or asbestos, or release formaldehyde
ne contient pas de plastique ni d'amiante et n'émet pas de formaldéhyde.
kunststoff - und asbestfrei, keine freisetzung von formaldehyd
не содержит пластика и асбеста и не выделяет формальдегида



resiste allo smog e agli altri agenti inquinanti
it resists smog and other polluting agents
résiste au smog et aux autres agents polluants
beständig gegen smog und andere schadstoffe
выдерживает воздействие смога и других загрязняющих веществ



resiste ai carichi e alle sollecitazioni
it resists loading and stress
résiste aux charges et autres sollicitations
hochbelastbar
выдерживает физические нагрузки и воздействие



resiste ad abrasioni ed usura
it is abrasion and wear-resistant
résiste aux abrasions et à l'usure
kratzt und abnutzungsbeständig
устойчивый к истиранию и износу



resiste al gelo
it is frostproof
résiste au gel
frostbeständig
выдерживает низкие температуры



resiste agli sbalzi termici
it resists thermal shocks
résiste aux écarts thermiques
temperaturwechselbeständig
выдерживает резкие перепады температуры



non reagisce al fuoco:
non produce gas tossici in caso di incendi
fire resistant: it does not emit toxic gas in the event of fire
ignifuge: ne produit pas de gaz toxiques en cas d'incendie
feuerbeständig: entwickelt im brandfall keine toxischen gase
не реагирует на огонь: в случае пожара не выделяет токсичные газы



inalterabile alle alte temperature
it resists high temperatures
inaltérable aux températures élevées
bei hohen temperaturen stabil
не претерпевает изменений при высоких температурах



inalterabile alla luce
it is colourfast
inaltérable à la lumière
lichtecht
не выгорает



inalterabile all'acqua e all'umidità
it resists water and damp
inaltérable à l'eau et à l'humidité
beständig gegen wasser und feuchtigkeit
стойкий к воздействию воды и влаги



è compatibile con il riscaldamento a pavimento
it is suitable for heated floors
compatible avec le chauffage par le sol
für fußbodenheizung geeignet
совместим с устройством теплых полов

LA GAMMA

RANGE - GAMME - PRODUKTANGEBOT - ГАММА

FROZEN

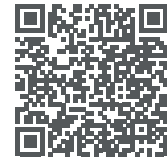

Discover the color and try it in your rooms



ARGENT

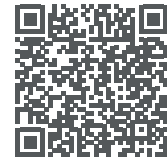

MAGNET

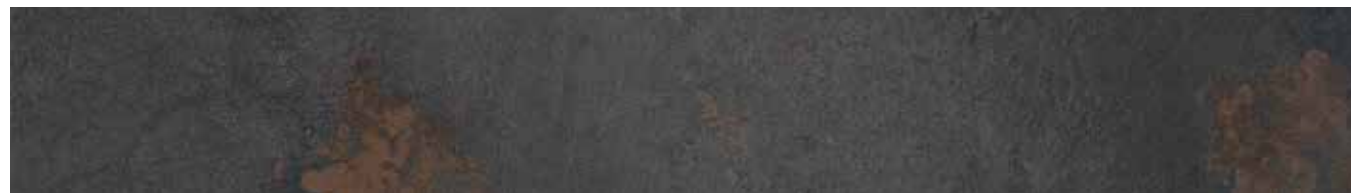

TC. MINT



NAVY



COPPER



FROZEN

V3 Monocalibro, rettificato e squadrato.
Rectified, squared, one caliber.
Rectifié monocalibre et mis d'équerre.
Ein kaliber, rektifiziert und rechtwinkelig.
Ретифицированная, одного калибра.

■ NATURALE
MATT
NATUREL
NATUR
МАТОВАЯ

● LUCIDATO

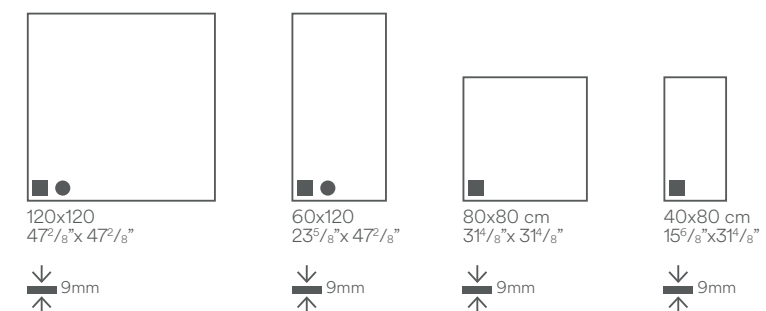



ARGENT

V3

Monocalibro, rettificato e squadrato.
Rectified, squared, one caliber.
Rectifié monocalibre et mis d'equerre.
Ein kaliber, rektifiziert und rechtwinkeling.
Peti fiцированная, одного калибра.

■ NATURALE
MATT
NATUREL
NATUR
МАТОВАЯ

R9 A

MAGNET

V3

Monocalibro, rettificato e squadrato.
Rectified, squared, one caliber.
Rectifié monocalibre et mis d'equerre.
Ein kaliber, rektifiziert und rechtwinkeling.
Peti fiцированная, одного калибра.

■ NATURALE
MATT
NATUREL
NATUR
МАТОВАЯ

R9 A

● LUCIDATO

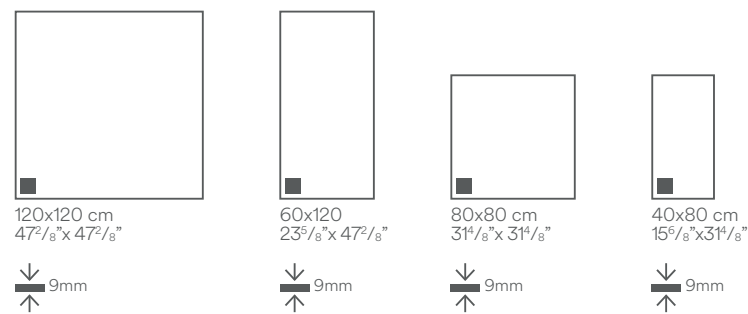

ALCHEMY

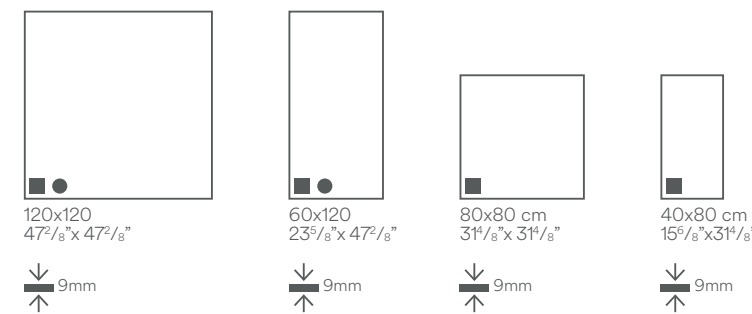

70

71

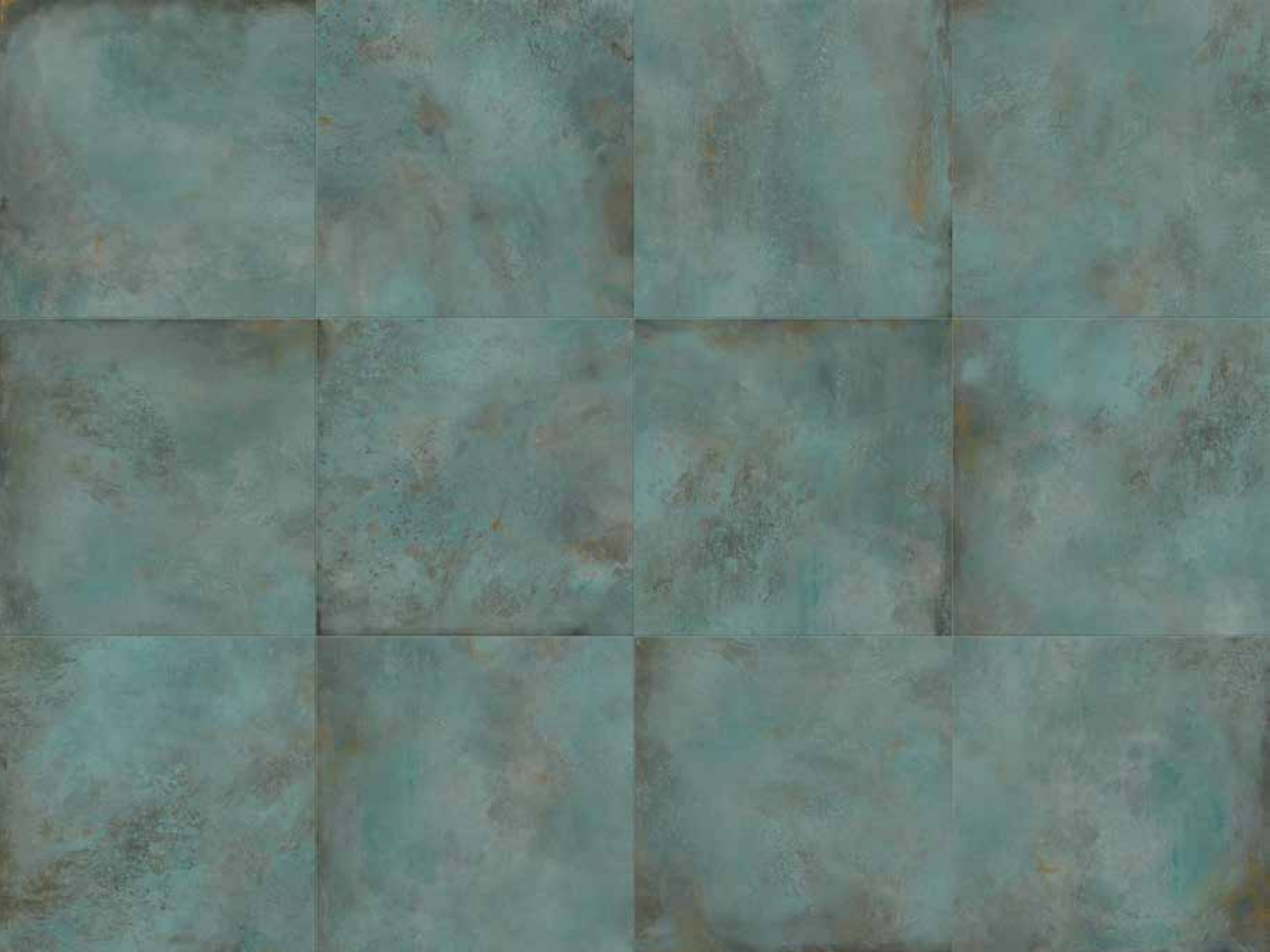

TC. MINT

V3

Monocalibro, rettificato e squadrato.
Rectified, squared, one caliber.
Rectifié monocalibre et mis d'équerre.
Ein kaliber, rektifiziert und rechtwinkelig.
Ретифицированная, одного калибра.

■ NATURALE
MATT
NATUREL
NATUR
МАТОВАЯ

◆ GRIP
R11 C

● LUCIDATO

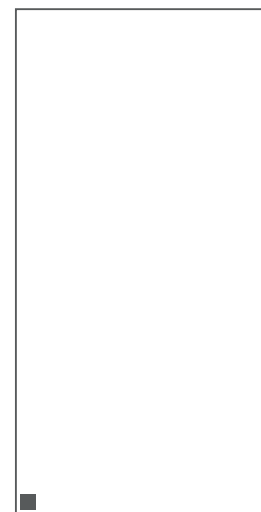

160x320 cm
63"x126"

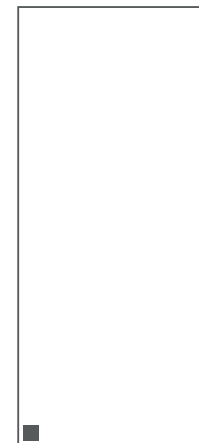

120x278 cm
47⁵/₈"x109⁷/₁₆"

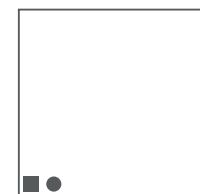

120x120
47⁵/₈"x47⁵/₈"



60x120
23⁵/₈"x47⁵/₈"



Floor: **ARTHIS NATUR CHEVRON 20x120**
Wall: **MINT 120x278 MATT RT**
Furniture: **MINT 160x320**

TC. MINT

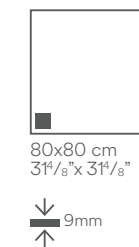

80x80 cm
31¹/₈"x31¹/₈"

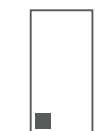

40x80 cm
15⁵/₈"x31¹/₈"



60x60 cm
23⁵/₈"x23⁵/₈"

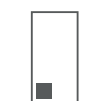

30x60 cm
11¹⁵/₁₆"x23⁵/₈"



30x30 cm
11¹⁵/₁₆"x11¹⁵/₁₆"



A E X T R A 2 0



60x60 cm
23⁵/₈"x23⁵/₈"





NAVY

V3 Monocalibro, rettificato e squadrato.
Rectified, squared, one caliber.
Rectifié monocalibre et mis d'equerre.
Ein kaliber, rektifiziert und rechtwinkeling.
Рети фицированная, одного калибра.

■ NATURALE
MATT
NATUREL
NATUR
МАТОВАЯ

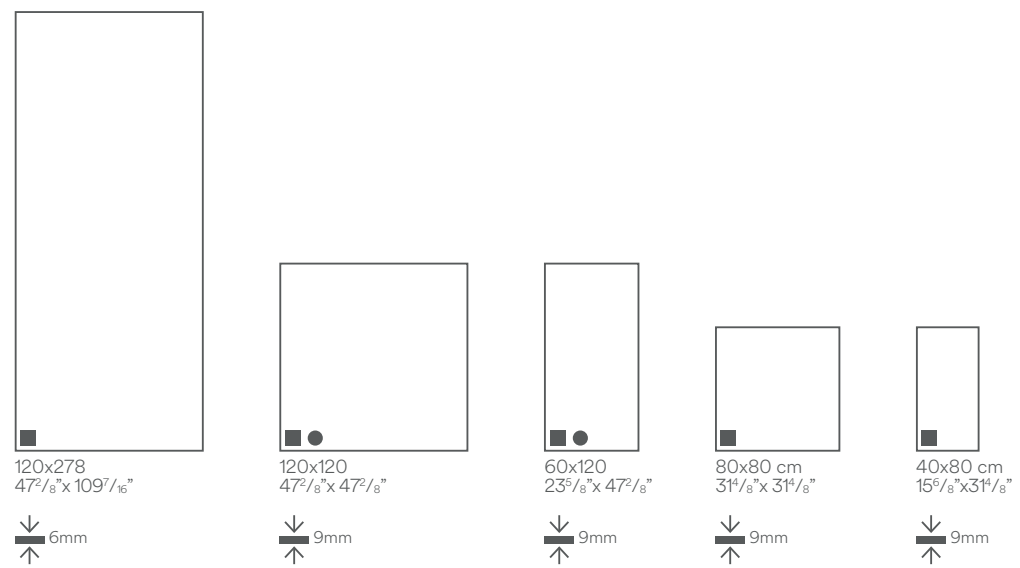

COPPER

V3 Monocalibro, rettificato e squadrato.
Rectified, squared, one caliber.
Rectifié monocalibre et mis d'equerre.
Ein kaliber, rektifiziert und rechtwinkeling.
Рети фицированная, одного калибра.

■ NATURALE
MATT
NATUREL
NATUR
МАТОВАЯ

● LUCIDATO

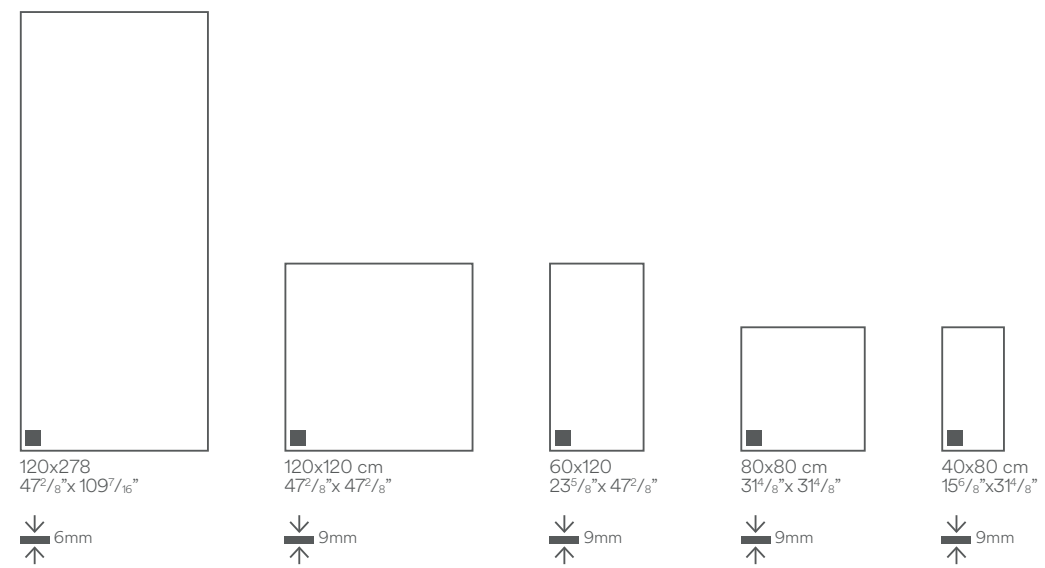

DECORI

DECORS - DÉCORS - DEKORE - ДЕКОРЫ



■ NATURALE
MATT
NATUREL
NATUR
МАТОВАЯ
R9 A



■ NATURALE
MATT
NATUREL
NATUR
МАТОВАЯ
R9 A

Monocalibro, rettificato e squadrato.
Rectified, squared, one caliber.
Rectifié monocalibre et mis d'equerre.
Ein kaliber, rektifiziert und rechtwinkelig.
Ретифицированная, одного калибра.

TC. MINT DECO



60x60 cm
23⁵/₈" x 23⁵/₈"



TC. MINT DECO



30x30 cm
11⁵/₈" x 11⁵/₈"



NAVY DECO



20x20 cm
7⁷/₈" x 7⁷/₈"



COPPER DECO



20x20 cm
7⁷/₈" x 7⁷/₈"



COMPOSIZIONE N



Frozen
30x30 cm
11⁵/₈" x 11⁵/₈"

Argent
30x30 cm
11⁵/₈" x 11⁵/₈"

Magnet
30x30 cm
11⁵/₈" x 11⁵/₈"

COMPOSIZIONE N BRASS



Frozen
30x30 cm
11⁵/₈" x 11⁵/₈"

Argent
30x30 cm
11⁵/₈" x 11⁵/₈"

Magnet
30x30 cm
11⁵/₈" x 11⁵/₈"

COMPOSIZIONE N GLASS



Frozen
30x30 cm
11⁵/₈" x 11⁵/₈"

Argent
30x30 cm
11⁵/₈" x 11⁵/₈"

Magnet
30x30 cm
11⁵/₈" x 11⁵/₈"



Tc. Mint
30x30 cm
11⁵/₈" x 11⁵/₈"

Navy
30x30 cm
11⁵/₈" x 11⁵/₈"

Copper
30x30 cm
11⁵/₈" x 11⁵/₈"



Tc. Mint
30x30 cm
11⁵/₈" x 11⁵/₈"

Navy
30x30 cm
11⁵/₈" x 11⁵/₈"

Copper
30x30 cm
11⁵/₈" x 11⁵/₈"



Tc. Mint
30x30 cm
11⁵/₈" x 11⁵/₈"

Navy
30x30 cm
11⁵/₈" x 11⁵/₈"

Copper
30x30 cm
11⁵/₈" x 11⁵/₈"

Composizione N è anche disponibile nelle versioni con bacchetta in ottone (Composizione N Brass) e effetto acciaio con finitura a specchio (Composizione N Glass).
Composizione N is also available in versions with brass rods (Composizione N Brass) and rods with mirror finish steel effect (Composizione N Glass).
Composizione N est également disponible dans les versions avec baguette en laiton (Composizione N Brass) et effet acier avec finition miroir (Composizione N Glass).
Composizione N ist auch in den Ausführungen mit Messingstäbchen (Composizione N Brass) sowie mit einer hochglanz Stahlloptik (Composizione N Glass) erhältlich.
Composizione N доступна в версии с полосой из латуни (Composizione N Brass) и эффектом стали с зеркальной отделкой (Composizione N Glass).



3D HEXAGONS



Frozen
28x34 cm
11"x13³/₈"

Argent
28x34 cm
11"x13³/₈"

Magnet
28x34 cm
11"x13³/₈"



Tc. Mint
28x34 cm
11"x13³/₈"

Navy
28x34 cm
11"x13³/₈"

Copper
28x34 cm
11"x13³/₈"



COMPOSIZIONE A



Tc. Mint
30x30 cm
11⁵/₈" x 11⁵/₈"

ALCHEMY

— AT THE CUTTING EDGE OF STYLE

◆ CÆSAR ◆
C E R A M I C H E

Ceramiche Caesar S.p.A.

Via Canaletto, 49 - 41042 Spezzano di Fiorano - Modena - Italy

Tel. +39 0536 817111 - Fax +39 0536 817298 - 817300

www.caesar.it - info@caesar.it